

# Telemecanique Terminale Magelis XBT-H / P / E / HM / PM

Instruction de Service  
Instruction Sheet  
Bedienungsanweisung  
Istruzioni di Servizio  
**Instrukcja obsługi**

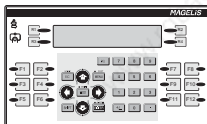

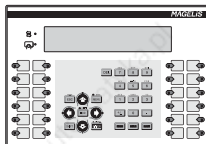

**ALIMENTATION / ALIMENTATION / STROMVERSORGUNG  
ALIMENTAZIONE / ZASILANIE: 24V DC**

Sur les produits équipés d'un fusible réarmable, déconnecter l'alimentation pendant plusieurs secondes afin de pouvoir réarmer le fusible.

For the items with a rearming fuse, before rearming, switch off the power supply during several seconds.

Für Produkte mit einer einsteckbaren Sicherung, bitte die Stromversorgung während mehreren Sekunden abschalten, um die Sicherung wieder einstecken zu können.

Sui prodotti attrezzati di un fusibile riarmato, sconnettere l'alimentazione durante parecchi secondi a fine di pottere riarmare il fusibile.

W przypadku elementów zabezpieczonych bezpiecznikami, przed wyjściem wkładek topikowych wyłącz zasilanie na kilka sekund.

Informations réservées à certaines législations locales.

Information reserved for local legislation.

Diese Informationen sind abhängig vonden Gesetzen des jeweiligen Landes.

Informazioni riservate a talune direttive locali.

Informacje zastrzeżone dla lokalnego stanu prawnego.



## **NIEBEZPIECZEŃSTWO**

**ZAGROŻENIE PORAZENIEM ELEKTRYCZNYM, OPARZENIEM LUB EKSPLOZJĄ**

- Urządzenia te powinny być instalowane i obsługiwane przez wykwalifikowaną obsługę.
- Wyłącz zasilanie przed instalowaniem urządzenia lub pracą w jego wnętrzu.
- Do zasilania urządzenia zawsze używaj odpowiedniego napięcia.

**NIEPRZESTRZEGANIE POWYŻSZYCH INSTRUKCJI MOŻE  
ZAKOŃCZYĆ SIĘ ŚMIERCIĄ LUB POWAŻNYMI OBRAŻENIAMI.**

Informations réservées à certaines législations locales.

Information reserved for local legislation.

Diese Informationen sind abhängig vonden Gesetzen des jeweiligen Landes.

Informazioni riservate a talune direttive locali.

Informacje zastrzeżone dla lokalnego stanu prawnego.



### OSTRZEŻENIE

#### NIEZAMIERZONE DZIAŁANIE WYPOSAŻENIA

Zastosowanie tego produktu wymaga wiedzy specjalistycznej w projektowaniu i programowaniu systemów sterowania. Tylko osoby z taką wiedzą specjalistyczną mogą być dopuszczone do programowania, instalowania, zmieniania i zastosowania tego produktu.

Nieprzestrzeganie tego ostrzeżenia może zakończyć się śmiercią, poważnymi obrażeniami lub zniszczeniem sprzętu.



### UWAGA

#### NIEBEZPIECZEŃSTWO ZNISZCZENIA SPRZĘTU

XBT powinien być instalowany i eksploatowany tylko przez autoryzowany personel posiadający HASŁA trybu poufnego nadane przez kierownika projektu.

Nieprzestrzeganie tego ostrzeżenia może spowodować zniszczenie sprzętu lub stratę produkcji.



### UWAGA

#### NIEBEZPIECZEŃSTWO ZNISZCZENIA SPRZĘTU

Ponieważ wszystkie alarmy są znakowane czasem / datą, a program sterujący może polegać na zegarze czasu rzeczywistego XBT, jest więc konieczne, aby ustawić datę i czas zawsze po zainstalowaniu, naprawie, rozmontowaniu, transporcie lub wymianie baterii.

Nieprzestrzeganie tego ostrzeżenia może spowodować zniszczenie sprzętu lub stratę produkcji.

# Telemecanique - Terminale MAGELIS XBT-H/HM/P/E/PM

DESCRIPTION FACE AVANT / FRONT PANEL DESCRIPTION / FRONTSEITE /  
DESCRIZIONE LATO ANTERIORE / OPIS PANELA CZOŁOWEGO

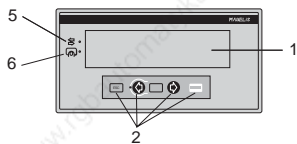
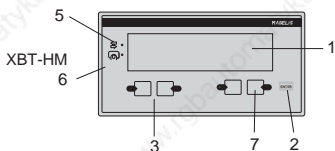
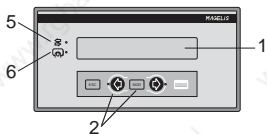
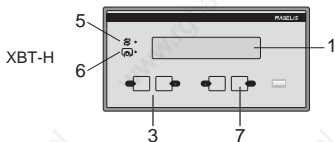

XBT-P

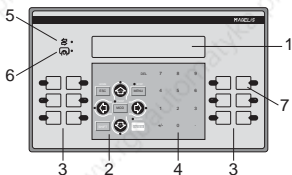

XBT-PM

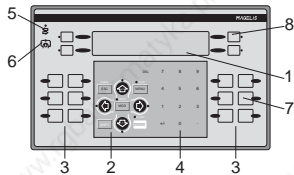

XBT-E

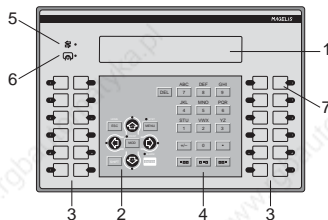

# Telemecanique - Terminale MAGELIS XBT-H/HM/P/E/PM

DESCRIPTION / DESCRIPTION / BESCHREIBUNG/ DESCRIZIONE/ OPIS

## 1 Ecran / Display / Bildschirm / Schermo / Ekran

Type écran / Type of display / Bildschirmtyp / Tipo dello schermo/ Typ ekranu/	Capacité lignes / caractères / Line / Character capacity Anzahl Textzeilen / Zeichen Capacità linea / caratteri Liczba linii / znaków	Types XBT / XBT type / Typen XBT / Tipi XBT / Typ XBT /	Option imprimante / Printer option / Druckeroption / Opzione stampante/ Opcja drukarki/
Matriciel / Matrix / Matrix / Matriciale/ Matrycowy/	(240 * 64 pikseli) 8 / 40	XBT-HM●●● XBT-PM027010	XBT-HM017110 XBT-PM027110
FLUO	2 / 20	XBT-H002●●● / H012●●● XBT-P012●●●/ P021●●● / P022●●●	XBT-H018110  XBT-P022110
LCD	2 / 20	XBT-H001●●● / H011●●● / H021●●● <b>XBT-H811050</b> / XBT-P011●●● / P021●●●	XBT-P021110
FLUO	2 / 40	XBT-E014●●●	XBT-E014110
FLUO	4 / 40	XBT-E016●●●	XBT-E016110
LCD	2 / 40	XBT-E013●●●	XBT-E013110
LCD	4 / 40	XBT-E015●●●	XBT-E015110

 **XBT-H811050:** Non rétro-éclairé / no backlit / nicht von hinten beleuchtet /

No retroilluminato / **Ekran bez podświetlenia.**

- 2 Touches de saisie / Input keys / Eingabetasten / Tasti di ingresso / **Przyciski wejściowe**
- 3 Touches fonction / Function keys / Funktionstasten / Tasti di funzione / **Przyciski funkcyjne**
- 4 Touches numériques ou alphanumériques / Numerical or alphanumeric keys / Zifferntasten oder alphanumerische Tasten / Tasti numerici o alfanumerici / **Przyciski numeryczne i alfanumeryczne**
- 5 Voyant (LED) communication / Communication indicator (LED) / Leuchtdiode (LED) Kommunikation / Spia luminosa (LED) comunicazione / **Wskaźnik komunikacji (LED)**
- 6 Voyant (LED) écho saisie clavier / Keyboard echo Indicator (LED) / Leuchtdiode (LED) Tastatureingabe / Spia luminosa (LED) ingresso tastiera / **Wskaźnik naciśnięcia klawiatury (LED)**
- 7 Fenêtres pour étiquettes relégendables / Windows for re-editing labels / Fenster für veränderbare Etiketten / Finestre per etichette rinomabile / **Okna do wstawienia etykiet**
- 8 Touches fonction dynamiques / Dynamic function keys/ Dynamisch funktionstasten / Tasti di funzione dinamic / **Dynamiczne przyciski funkcyjne**

# Telemecanique - Terminale MAGELIS XBT-H/HM/P/E/PM

## ENVIRONNEMENT / ENVIRONMENT / UMGEBUNG / AMBIENTE / ŚRODOWISKO

- Température de fonctionnement
  - Ambient operation temperature
  - Betriebstemperatur
  - Temperatura ambiente di funzionamento
  - **Temperatura pracy**
  - Température de stockage
  - Storage temperature
  - Lagerungstemperatur
  - Temperatura ambiente di stoccaggio
  - **Temperatura magazynowania**
  - Humidité relative (sans condensation)
  - Humidity (without condensation)
  - Luftfeuchtigkeit (ohne Kondensierung)
  - Umidità (senza condensazione)
  - **Wilgotność względna (bez kondensacji)**
- LCD / FLUO / Matrycowy: 0°C... +50°C**
- FLUO: -40°C... +70°C**
- LCD: • 2 lignes / 2 lines / 2 Zeilen / 2 linee / 2 linie /  
-20°C... +70°C  
• 4 lignes / 4 lines / 4 Zeilen / 4 linee / 4 linie /  
-20°C... +60°C**
- Matrycowy: - 20°C...+60°C**
- 0 ... 85 %**
- Protection (face avant)
  - Protection (front face)
  - Schutzart (für die Frontseite)
  - Protezione (lato anteriore)
  - **Stopień ochrony (panel czółowy)**
  - Protection (face arrière)
  - Protection (rear face)
  - Schutzart (für die Rückseite)
  - Protezione (lato posteriore)
  - **Stopień ochrony (strona tylna)**
  - Tenue aux décharges électrostatiques
  - E.S.D. withstand
  - Elektrostatische Verträglichkeit
  - Tenuta alle scariche elettrostatiche
  - **Odporność na wyładowania elektrostatyczne**
  - Perturbations électromagnétiques
  - Electromagnetic interference
  - Elektromagnetische Verträglichkeit
  - Perturbazioni elettromagnetiche
  - **Zaburzenia elektromagnetyczne**
  - Perturbations électriques
  - Electrical interference
  - Elektrische Verträglichkeit
  - Perturbazioni elettriche
  - **Zaburzenia elektryczne**
- IP 65 - Nema 4**  
(IEC 529 – NF C 20010 – UL typ 4,4x wewnętrzny)
- IP 20**
- IEC 1000 - 4 - 2**  
niveau 3 / level 3 / Grad 3 / livello 3 / **poziom 3**
- IEC 1000 - 4 - 3**  
10 V / m
- IEC 1000- 4 - 4**  
niveau 3 / level 3 / Grad 3 / livello 3 / **poziom 3**
- IEC 68 - 2 - 27**  
impulsion 1/2 sinusoidale 11 ms, 15 g dans les 3 axes/  
1/2 sinusoidal pulse for 11ms, 15 g on 3 axes/  
11 ms, 15 g halbsinusförmige Impulse in 3 Achsen /  
impulso 1/2 sinusoidale 11 ms, nei 3 assi 15 g /  
**impuls 1/2 sinusoidy 11 ms, 15 g w 3 osiach.**
- IEC 68 - 2 - 6**  
0,075 mm 10 Hz - 57 Hz  
1 g 57 Hz - 150 Hz
- Chocs / Shocks/  
Shockfestigkeit/ Urti/  
**Udary**
  - Vibrations / Vibration/  
Vibrationsfestigkeit/ Vibrazioni/  
**Wibracje**

# Telemecanique - Terminale MAGELIS XBT-H/HM/P/E/PM

ETIQUETTES RELEGEABLES PREDECOUPEES (mise en place) / PERSONNALISABLE PRE-CUTLABELS (mounting) / VERÄNDERBARE ETIKETTEN (Einsetzen) / ETICHETTE RINOMINABILI (inserimento) / ETYKIETY POD PRZYCISKI (montaż)

XBT-H●●●●●●●●

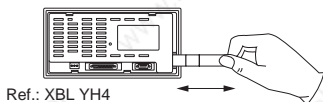

XBT-HM●●●●●●●●

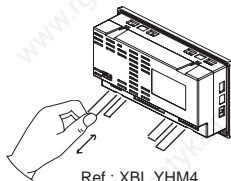

XBT-P●●●●●●●●

XBT-PM●●●●●●●●

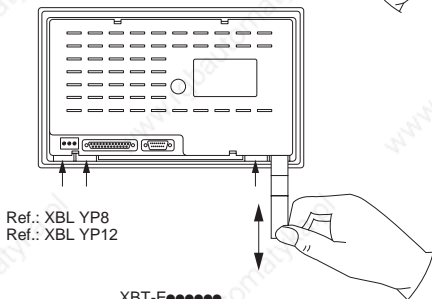

XBT-E●●●●●●●●

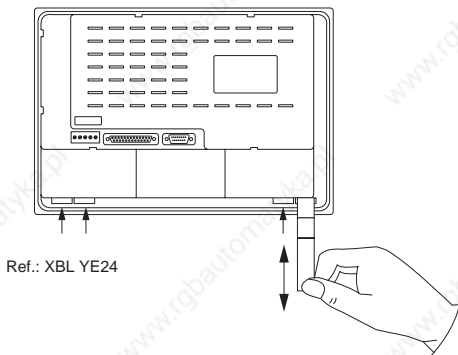

# Telemecanique - Terminale MAGELIS XBT-H/HM/P/E/PM

ENCOMBREMENTS / DIMENSIONS / ABMESSUNGEN / DIMENSIONI / WYMIARY

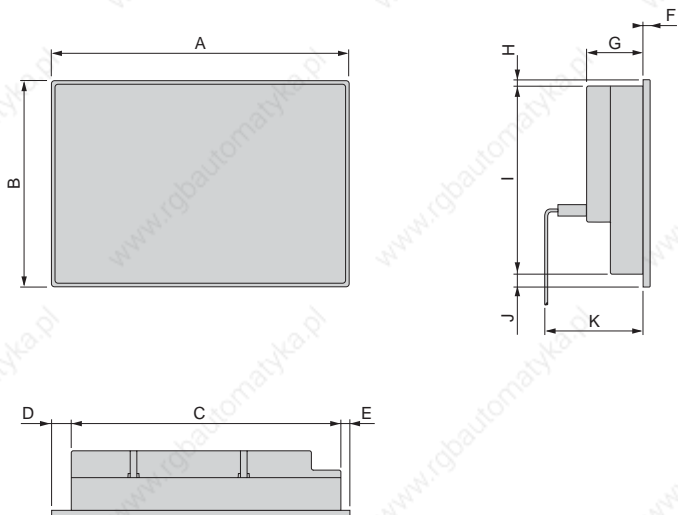



# Telemecanique - Terminale MAGELIS XBT-H/HM/P/E/PM

ENCOMBREMENTS / DIMENSIONS / ABMESSUNGEN / DIMENSIONI / WYMIARY  
mm (cale)

	XBT H	XBT HM	XBT P	XBT PM	XBT E
<b>A</b>	202 (7,952)	202 (7,952)	253 (9,960)	254 (10)	292 (11,456)
<b>B</b>	102 (4,016)	111,3 (4,50)	152 (5,984)	156 (6,142)	202 (7,953)
<b>C</b>	183,8 (7,236)	190,4 (7,630)	234,5 (9,232)	234,5 (9,232)	264 (10,354)
<b>D</b>	12,35 (0,486)	5,8 (0,228)	10 (0,394)	10 (0,394)	19 (0,748)
<b>E</b>	5,85 (0,230)	5,8 (0,228)	8,5 (0,334)	10 (0,394)	9 (0,354)
<b>F</b>	7 (0,275)	7,1 (0,279)	7 (0,275)	7 (0,275)	7 (0,275)
<b>G</b>	50 (1,968)	57,7 (2,271)	55,4 (2,181)	53 (2,086)	58 (2,283)
<b>H</b>	6,2 (0,244)	5,8 (0,228)	6,2 (0,244)	6,2 (0,244)	7 (0,275)
<b>I</b>	89,6 (3,527)	93,4 (3,66)	133,3 (5,248)	133,3 (5,248)	182,5 (7,185)
<b>J</b>	6,2 (0,244)	12,1 (0,476)	12,5 (0,492)	16 (0,629)	12,5 (0,492)
<b>K</b>	120 (4,724)	/ (/)	120 (4,724)	120 (4,724)	120 (4,724)

MASSE / WEIGHT / GEWICHT / PESO / MASA

kg (lbs)	0,6 (1,321)	0,6 (1,321)	0,8 (1,762)	0,8 (1,762)	1,5 (3,304)

# Telemecanique - Terminale MAGELIS XBT-H/HM/P/E/PM

DECOUPE DU PANNEAU / PANEL CUT-OUT / AUSSCHNITT FÜR TRÄGERPLATTE /  
APERTURA NEL PANNELLO / WYMIAR WYCIĘCIA PANELU /

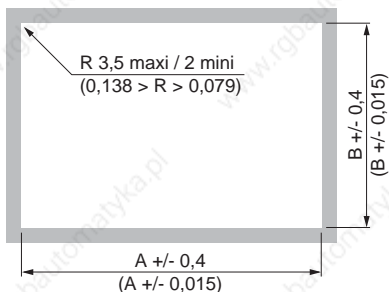

	XBT H	XBT HM	XBT P	XBT PM	XBT E
<b>A</b>	184,5 (7,260)	190,9 (7,508)	235 (9,252)	235 (9,252)	265 (10,433)
<b>B</b>	90,5 (3,558)	99,2 (3,906)	134 (5,276)	134 (5,276)	183 (7,205)

EPAISSEUR DU SUPPORT / THICKNESS OF SUPPORT / DICKE DER TRÄGER-PLATTE /  
SPESSORE DEL SUPPORTO/ GRUBOŚĆ PODŁOŻA:

**1,5...6 mm**  
**(0,06...0,24 cala)**

# Telemecanique - Terminale MAGELIS XBT-H/HM/P/E/PM

MONTAGE XBT-H/P/E / MOUNTING XBT-H/P/E / EINBAUHINWEISE XBT-H/P/E/  
MONTAGGIO XBT-HH/P/E/ **INSTALOWANIE XBT-H/P/E**

Les afficheurs XBT-H/P/E se fixent sur le panneau au moyen de 8 ou 10 verrous encliquetables  
XBT-H/P/E displays are attached to the panel by means of 8 or 10 rubber screws

Die Displays H/P/E werden an der Frontplatte mit Hilfe von 8 oder 10 elastischen Schließern befestigt

I display XBT-H si fissano sul pannello mediante 8 o 10 chiusure elastiche

**Wyświetlacze XBT-H/P/E są mocowane do panelu za pomocą 8 lub 10 plastikowych klamer**

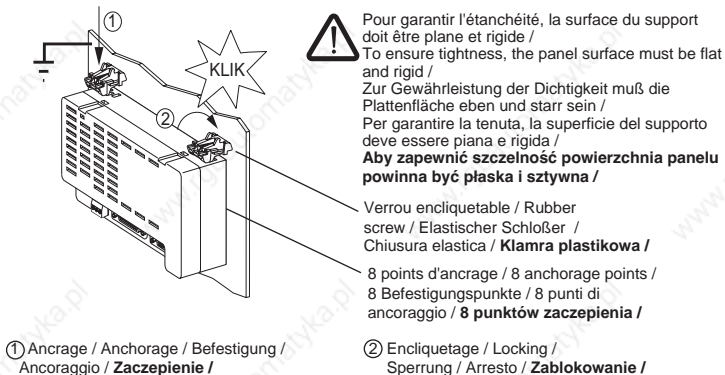

Position des points d'ancrage des verrous en fonction de l'épaisseur du panneau /

Position of rubber anchorage points depending on panel thickness /

Lage der Befestigungspunkte des elastischen Schloßers abhängig von der Dicke der Platte /

Posizione dei punti di ancoraggio della chiusura elastica in funzione dello spessore del pannello /

**Wybór położenia punktów zaczeplenia zależy od grubości panelu**

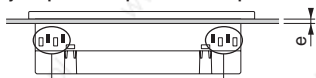

Points d'ancrage avec panneau  $1,5 \leq e < 4$  mm /  
(0,06  $\leq e < 0,157$  inches)

Anchorage point on  $1,5 \leq e < 4$  mm panel /  
Befestigungspunkt für Platte  $1,5 \leq e < 4$  mm /  
Punto di ancoraggio del pannello  $1,5 \leq e < 4$  mm /  
**Punkty zaczeplenia na panelu  $1,5 \leq e < 4$  mm /**

Point d'ancrage avec panneau  $4 \leq e \leq 6$  mm /  
(0,157  $\leq e \leq 0,236$  inches)

Anchorage point on  $4 \leq e \leq 6$  mm panel /  
Befestigungspunkt für Platte  $4 \leq e \leq 6$  mm /  
Punto di ancoraggio del pannello  $4 \leq e \leq 6$  mm /  
**Punkty zaczeplenia na panelu  $4 \leq e \leq 6$  mm /**

# Telemecanique - Terminale MAGELIS XBT-H/HM/P/E/PM

MONTAGE XBT-HM/PM/ MOUNTING XBT-HM/PM / EINBAUHNWEISE XBT-HM/PM /  
MONTAGGIO XBT-HM/PM/ **INSTALOWANIE XBT-HM/PM**

Les afficheurs XBT-HM/PM se fixent sur le panneau au moyen de 6 agrafes à ressort  
XBT-HM/PM displays are attached to the panel by means of 6 rubber screws  
Die Displays XBT-HM/PM werden an der Frontplatte mit Hilfe von 6 elastischen Schließern befestigt  
Il display XBT-HM/PM si fissano sul pannello mediante 6 chiusure elastiche  
**Wyswietlacze XBT-HM/PM są mocowane do panelu za pomocą 6 plastikowych klamer**



Attention au sens de montage des agrafes en fonction de l'épaisseur du support /  
Caution, when setting the staples, as this depends on the thickness of the holder /  
Beachten Sie, daß die Montagerichtung der Schließer von der Dicke der Stütze abhängig ist/  
Attenzione al senso di collegamento delle fibbie in funzione dello spessore del soporte /  
**Zauważ, że wybór uchwytyów klamer zależy od grubości podłoża /**



Pour garantir l'étanchéité, la surface du support doit être plane et rigide /  
To ensure tightness, the panel surface must be flat and rigid /  
Zur Gewährleistung der Dichtigkeit muß die Plattenfläche eben und starr sein /  
Per garantire la tenuta, la superficie del supporto deve essere piana e rigida /  
**Aby zapewnić szczelność, powierzchnia panelu powinna być płaska i sztywna /**

6 points d'ancrage / 6 anchorage points /  
6 Befestigungspunkte / 6 punti di ancoraggio / **6 punktów zaczeplenia /**

Ancrage / Anchorage / Befestigung /  
Ancoraggio / **Zaczeplenie /**

Agrafes à ressort / Rubber screw /  
Elastischer Schloßer / Chiusura  
elastica / **Plastikowa klamra /**

①

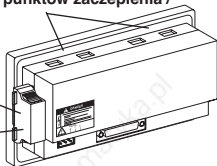

Encliquetage / Locking /  
Sperrung / Arresto / **Zablokowanie /**

②

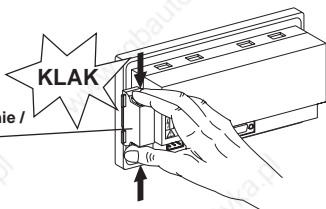

Déverrouillage / Unlocking /  
Lösen / Sblocco / **Odblokowanie /**

③

klik

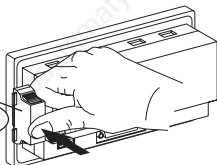

## Telemecanique - Terminale MAGELIS XBT-H/HM/P/E/PM

MONTAGE XBT-HM/PM/ MOUNTING XBT-HM/PM / EINBAUHINWEISE XBT-HM/PM /  
MONTAGGIO XBT-HM/PM / INSTALOWANIE XBT-HM/PM

Position des agrafes à ressort en fonction de l'épaisseur du panneau /  
Position of rubber screw anchorage points depending on panel thickness /  
Lage der Befestigungspunkte des elastischen Schloßers abhängig von der Dicke der Platte /  
Posizione dei punti di ancoraggio della chiusura elastica in funzione dello spessore del pannello /  
**Wybór położenia punktów zaczeplenia zależy od grubości panelu /**

panneau  $1,5 \leq e < 4$  mm ( $0,06 \leq e < 0,16$  inches)  
 $1,5 \leq e < 4$  mm panel / für Platte  $1,5 \leq e < 4$  mm /  
pannello  $1,5 \leq e < 4$  mm / **panel  $1,5 \leq e < 4$  mm**

panneau  $4 \leq e \leq 6$  mm ( $0,14 \leq e \leq 0,24$  inches)  
 $4 \leq e \leq 6$  mm panel / für Platte  $4 \leq e \leq 6$  mm /  
pannello  $4 \leq e \leq 6$  mm / **panel  $4 \leq e \leq 6$  mm /**

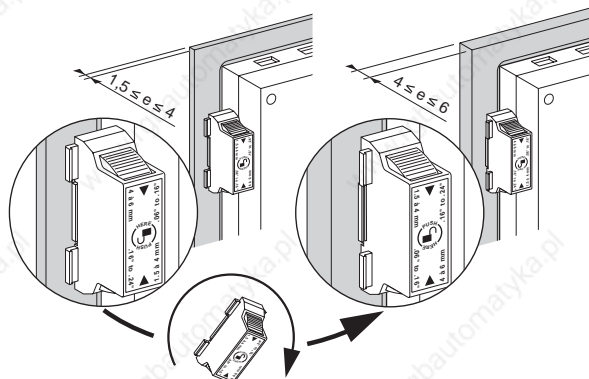

Informations réservées à certaines législations locales.

Information reserved for local legislation.

Diese Informationen sind abhängig vonden Gesetzen des jeweiligen Landes.

Informazioni riservate a talune direttive locali.

Informacje zastrzeżone dla lokalnego stanu prawnego.



**UWAGA**

**MECHANIZM NAPINANY SPRĘŻYNOWO**

Nie zwalniaj mechanizmu blisko twarzy.

Nieprzestrzeganie tej instrukcji może spowodować zranienie.

# Telemecanique - Terminale MAGELIS XBT-H/HM/P/E/PM

LIAISONS ELECTRIQUES / ELECTRICAL CONNECTIONS / VERBINDUNGSMÖGLICHKEITEN / COLLEGAMENTI / **PODŁĄCZENIA ELEKTRYCZNE**

XBT-H

XBT-HM

XBT-P

XBT-PM

XBT-E

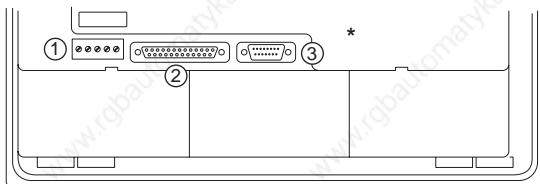
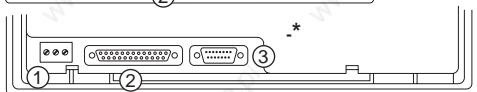
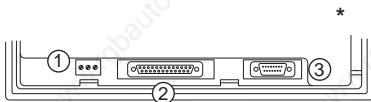

\* Selon modèle / depending on unit / je nach Modell / secondo modello/ **w zależności od modelu /**

1 - ALIMENTATION ET SORTIE RELAIS / POWER SUPPLY AND RELAY OUTPUT / STROMVERSORGUNG UND RELAISAUFGANG / ALIMENTAZIONE E USCITA RELE / **ZASILANIE I PRZEKAŹNIK WYJŚCIOWY /**

XBT-H/ HM  
XBT-P/ PM

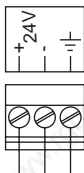

XBT-E

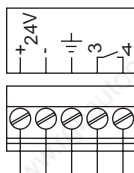

• ALIMENTATION / POWER SUPPLY / STROMVERSORGUNG / ALIMENTAZIONE / **ZASILANIE /**

- Tension nominale / Nominal voltage / Nennspannung / Tensione nominale / **Napięcie znamionowe 24 V DC**

- Limites de tension (ondulation comprise) / Voltage limits (including ripple) / Spannungsschwankung (einschl. Restwelligkeit) / Limiti di tensione (ondulazione compresa) / **Napięcia graniczne (razem z tętnieniami) 18... 30 V**

- Consommation maximale / Maximal consumption / Max. Leistungsaufnahme / Consumo maximale / **Maksymalny pobór mocy:**

**XBT-H / P: 10 W - XBT-HM/PM: 15W - XBT-E FLUO: 20W, LCD:10W.**

XBT-E : (3.4) SORTIE RELAIS / RELAY OUTPUT / RELAISAUFGANG / USCITA RELE' / **PRZEKAŹNIK WYJŚCIOWY /**  
Limites d'utilisation / Usage limits / Wertebereich / Limiti d'impiego / **Graniczne wartości użytkowania /**

**1.0 mA / 5V min. AC/DC - 0.5 A / 24V maks. AC/DC**

# Telemecanique - Terminale MAGELIS XBT-H/HM/P/E/PM

2 - LIAISON SERIE / SERIAL COMMUNICATION / SERIELLE SCHNITTSTELLE /  
 COMUNICAZIONE SERIALE / ŁĄCZE SZEREGOWE

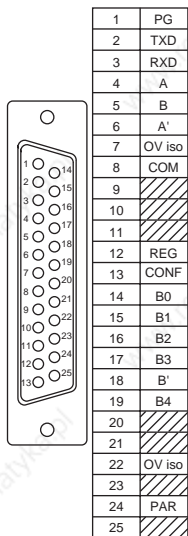

TERRE DE PROTECTION / PROTECTIVE GROUND /  
 GERÄTEMASSE / MASSA MECCANICA / **UZIEMIENIE /**  
**RS 232 C / V24**

2 - TXD : émission / transmission / Senden / emissione / **nadawanie /**  
 3 - RXD - réception / reception / Empfangen / ricezione / **odbieranie /**  
 7 - OV iso : commun / common / Gemeinsamer / comune / **wspólny /**

## RS 422 / 485

4 - A } émission / transmission / Senden / emissione / **nadawanie /**  
 5 - B }  
 6 - A' } réception / reception / Empfangen / ricezione / **odbieranie /**  
 18 - B' }  
 7 - OV iso : commun / common / Gemeinsamer / comune / **wspólny /**

## ADRESSAGE MULTIPOINT / MULTIPOINT ADDRESS / MULTIPUNKTBETRIEB / MULTIPUNTO / **ADRESOWANIE** **(Sauf / exept / nur bei / salvo / oprócz XBT-H811050)**

8 - COM (OV) commun / common / Gemeinsamer / comune / **wspólny**  
 14 - B0 }  
 15 - B1 } code adresse / address code / Adreßcode / indirizzo /  
 16 - B2 } **kod adresu /**  
 17 - B3 }  
 19 - B4 }  
 24 - PAR: parité / parity / Parität / parità / **parzystość /**

Les XBT Magelis se connectent aux principaux automates du marché. Pour les références des câbles et leurs connectiques, reportez vous aux IS protocoles /

The XBT Magelis can be connected to the main PLCs on the market. For wiring details, see the IS protocols /

Die Bedientableaus XBT von Magelis werden an die meisten SPS angeschlossen. Für die Anschlußbelegung der Kabelstecker siehe IS-Protokolle /

Gli XBT Magelis si collegano ai principali PLC del mercato. Per i riferimenti dei cavi e i loro collegamenti, vedere i protocolli IS. /

**Magelis XBT może być podłączony do najważniejszych sterowników PLC na rynku. Schematy podłączeń zobacz w IU protokołów.**



- CONNECTER LA LIAISON SERIE HORS-TENSION / CONNECT THE SERIAL LINK CONNECTOR WITH POWER OFF / DIE SERIELLE SCHNITTSTELLE NUR BEI ABGESCHALTETEM GERÄT ANSCHLIESSEN / NON INSERIRE LA CONNESSIONE SERIALE SOTTO TENSIONE / **PODŁĄCZAJ WTYCZKĘ ŁĄCZA SZEREGOWEGO PO WYŁĄCZENIU ZASILANIA /**

- NE RACCORDER QU'UN TYPE DE LIAISON SERIE A LA FOIS / CONNECT ONLY ONE TYPE OF SERIAL COMMUNICATION AT A TIME / NUR JEWEILS EINE SERIELLE SCHNITTSTELLE BELEGEN / NON UTILIZZARE PIU' DI UN TIPO DI COLLEGAMENTO CONTEMPORANEA / **JEDNOCZEŚNIE PODŁĄCZAJ TYLKO JEDEN TYP KOMUNIKACJI SZEREGOWEJ /**

- VISSER LES DEUX VEROUS DU CONNECTEUR / TIGHTEN FIXING SCREWS / DENSCHNITTSTELLENSTECKER UNMIT BEIDEN SCHRAUBEN BEFESTIGEN / **AVVITARE LE DUE VITI DEL CONNETTORE / DOKRĘCAJ ŚRUBY MOCUJĄCE WTYCZKĘ /**

### 3 - LIAISON SERIE IMPRIMANTE (RS 232 C) / SERIAL PRINTER LINE (RS 232 C) SERIELLE / DRUCKERSCHNITTSTELLE (RS232C) / SERIALE STAMPANTE (RS232C) / **ŁĄCZE SZEREGOWE DRUKARKI (RS232C)**

(Selon modèle / depending on unit / je nach Modell / secondo modello / **w zależności od modelu**)

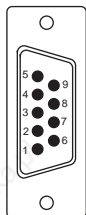

1	DCD	Réservée / Reserved / Reserve / Riservato / <b>Zarezerwowane</b>
2	RXD	Réservée / Reserved / Reserve / Riservato / <b>Zarezerwowane</b>
3	TXD	Emission RS 232 C / RS 232 C transmission / Senden RS 232 C / Emissione RS 232 C / <b>Nadawanie RS 232 C</b>
4	DTR	XBT sous-tension / Power up XBT / XBT betriebsbereit / XBT in tensione / <b>XBT zasilony</b>
5	COM (OV)	Commun RS 232 C / Common RS 232 C / Gemeinsamer RS 232 C / Comune RS 232 C / <b>Wspólny RS 232 C</b>
6	DSR	Imprimante prête / Printer ready / Drucker betriebsbereit / Stampante pronta / <b>Gotowość drukarki</b>
7	RTS	Demande pour émettre / Request to send / Sende Anforderung XBT / Richiesta emissione XBT / <b>Gotowość do wysłania danych</b>
8	CTS	Imprimante prête à recevoir / Printer ready / Drucker empfangsbereit / Stampante pronta a ricevere / <b>Drukarka gotowa do odbioru</b>
9	RI	Réservée / Reserved / Reserve / Riservato / <b>Zarezerwowane</b>



## XBT-H811050

LIAISONS ELECTRIQUES / ELECTRICAL CONNECTIONS / VERBINDUNGSMÖGLICHKEITEN / COLLEGAMENTI / **PODŁĄCZENIA ELEKTRYCZNE**

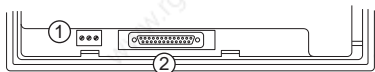

**A** Configuration / Configuration / Konfiguration / Configurazione / **Konfiguracja**

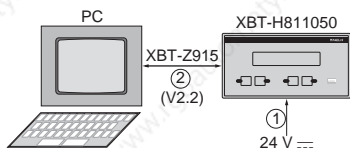

**B** Utilisation / Utilisation / Benutzung / Utilizzazione / **Użytkowanie**

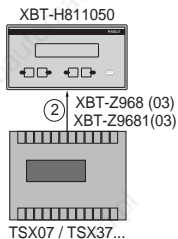

**1** ALIMENTATION / POWER SUPPLY / STROMVERSORGUNG / ALIMENTAZIONE / **ZASILANIE /**

- Tension nominale / Nominal voltage / Nennspannung / Tensione nominale /

**Napięcie znamionowe: 24 V DC**

- Limites de tension (ondulation comprise) / Voltage limits (including ripple) /

Spannungsschwankung (einschl. Restwelligkeit) / Limiti di tensione (ondulazione compresa) /

**Napięcia graniczne (razem z tętnieniami): 18... 30 V**

- Consommation maximale / Maximal consumption / Max. Leistungsaufnahme / Consumo máximo / **Maksymalny pobór mocy: 5W**

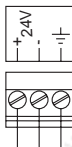

# Telemecanique - Terminale MAGELIS XBT-H/HM/P/E/PM

- ② Liaison série: alimentation par TSX07 / Serial link:TSX07 power supply /  
 Serielle Schnittstelle: Stromversorgung TSX07/ Collegamenti: TSX07 alimentazione /  
 Łączce szeregowo: zasilanie TSX07 /

Câble : **XBT-Z968 (03) (TSX07 <--> XBT)** (l'adresse programmée dans le câble est 4) /

Cable : **XBT-Z968 (03) (TSX07 <--> XBT)** (Address in the cable is 4) /

Kabel : **XBT-Z968 (03) (TSX07 <--> XBT)** (Die programmierte Kabel-Adresse ist 4) /

Cable : **XBT-Z968 (03) (TSX07 <--> XBT)** (L'indirizzo programmato nel cavo è 4) /

Kabel : **XBT-Z968 (03) (TSX07 <--> XBT)** (adres ustawiony w kablu wynosi 4)

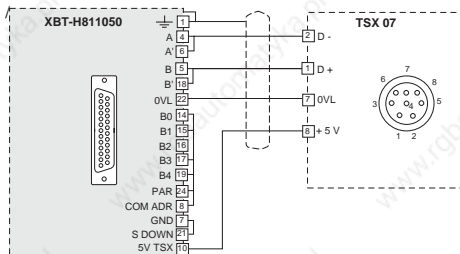

-XBT-Z968 (03) : 2,4 m (V1.2)

-XBT-Z968-1(03): 4,8 m (V1.1)

Câble : **XBT-Z915 (V2.2) (PC <--> XBT)**. Configuration transfert application

Cable : **XBT-Z915 (V2.2) (PC <--> XBT)**. Configuration and application transfert

Kabel : **XBT-Z915 (V2.2) (PC <--> XBT)**.Konfiguration und applikationsübertragung

Cable : **XBT-Z915 (V2.2) (PC <--> XBT)**. Configurazione e trasferimento applicazione

Kabel : **XBT-Z915 (V2.2) (PC <--> XBT)**. Konfiguracja i transfer aplikacji

Côté / Side / Seite / Lato / Strona XBT

Côté / Side / Seite / Lato / Strona PC

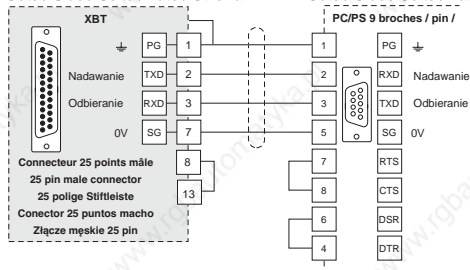

Ponieważ normy, dane techniczne oraz sposób funkcjonowania i użytkowania naszych urządzeń podlegają ciągłym modyfikacjom, dane zawarte w niniejszej publikacji służą jedynie celom informacyjnym i nie mogą być podstawą roszczeń prawnych.

Schneider Electric Polska Sp. z o.o.  
ul. Łubinowa 4a, 03-878 Warszawa  
Centrum Obsługi Klienta:  
(0 prefiks 22) 511 84 64; 0 801 171 500,

<http://www.schneider-electric.pl>

Dystrybutor: